

3M Science.
Applied to Life.™

Munkavédelmi üzletág

Szemvédelmi termékkatalógus



Tartalom

Bevezetés

Stílusos védelem a 3M™ száras és zárt védőszemüvegekkel	3
Az emberi szem	4

3M™ Prémium védőszemüvegek

3M™ SecureFit™ 600-as sorozatú védőszemüvegek	7
3M™ Solus™ 1000-es sorozatú védőszemüvegek	8
3M™ Metaliks™ Sport védőszemüvegek	9
3M™ LED Light Vision védőszemüveg	10
3M™ 2800-as sorozatú védőszemüvegek	11
3M™ Goggle Gear™ 500-as sorozatú védőszemüvegek	12
3M™ 2890-es sorozatú védőszemüvegek	13

3M™ Komfort védőszemüvegek

3M™ SecureFit™ 400-as sorozatú védőszemüvegek	15
3M™ 2840-es sorozatú védőszemüvegek	16
3M™ Maxim™ sorozatú védőszemüvegek	17
3M™ Maxim™ Ballistic védőszemüvegek	18
3M™ Maxim™ Sport védőszemüvegek	19
3M™ Maxim™ Hybrid védőszemüvegek	19
3M™ Tora™ (CCS) védőszemüvegek	20
3M™ Tora™ védőszemüvegek	21
3M™ Fahrenheit védőszemüvegek	22

3M™ Classic védőszemüvegek

3M™ SecureFit™ 200-as sorozatú védőszemüvegek	25
3M™ 2820-as sorozatú védőszemüvegek	26
3M™ Virtua AP védőszemüvegek	27
3M™ Visitor védőszemüveg	27

Kiegészítők, tartozékok 3M™ védőszemüvegekhez

28

Technikai adatok

29

3M™ Szemüveg illeszkedési rendszer	29
Termékinformáció	30
Európai szabványok	34

Stílusos védelem a 3M™ száras és zárt védőszemüvegekkel

Stílus

A stílus fontos tényező, ha egy felhasználót meg kell győzni egy egyéni védőeszköz viseletéről. A 3M szemüvegválasztéka modern és stílusos termékekből áll.

Védelem

A prémium védőszemüvegek a legmagasabb optikai besorolással rendelkeznek. A szemüvegek széles kínálata tartós, karcmentes és páramentes bevonattal is kapható. A legtöbb 3M által biztosított védőszemüveg megbízható UV védelemmel rendelkezik és mind megfelel az EN 166 szabvány előírásainak, és CE jelöléssel rendelkeznek.

Kényelem

Azért, hogy jobb illeszkedést biztosítson, számos termékünk méretre állítható, az érintkezőpontok puha anyagból készülnek, így könnyen igazítható az eltérő arcméretre és formákhoz.

Kompatibilitás

A védőszemüvegeket gyakran más egyéni védőeszközökkel együtt kell viselni, ezért rendkívül fontos a kompatibilitás, a kényelem és a védelem. A legtöbb szemüveg kombinálható a 3M légzésvédőkkel és hallásvédőkkel. Más egyéni védőfelszereléssel való kompatibilitás számos tényező függvénye. Ehhez a munkáltató és a végfelhasználó által az egyéni igények alapján végzett, megfelelő kiválasztási eljárás szükséges.



Az emberi szem

- **A szaruhártya** - közvetlen kapcsolatban van a külső környezettel, alapvető szerepet játszik a fénysugarak továbbításában. Mechanikus ingerekre a szem legérzékenyebb pontja.
- **A pupilla** - az írisz közepén elhelyezkedő nyílás (fény szabályozó), a fényképezőgép blende nyíláshoz hasonlóan működik. Az átmérője a fényerővel összhangban változik.
- **A szemlencsék** - a fókuszálást végzik a vezérlőizomnak köszönhetően. A koraival ez az izom veszít az erejéből, érintve a közelre látás minőségét (öregkori távollátás). A lencsék veszíthetnek az átlátszóságból, ha infravörös vagy ultraibolya sugárzásnak vannak kitéve, amely látásvesztéshez (szürkehályog) vezethet.
- **A retina** - területén összegyűlik az összes fény és ez továbbítja az összes információt a szemidegen keresztül az agyba, ahol kialakul a kép. A megégetett retinacellák nem hozhatóak rendbe, így visszafordíthatatlan látásvesztés jön létre.

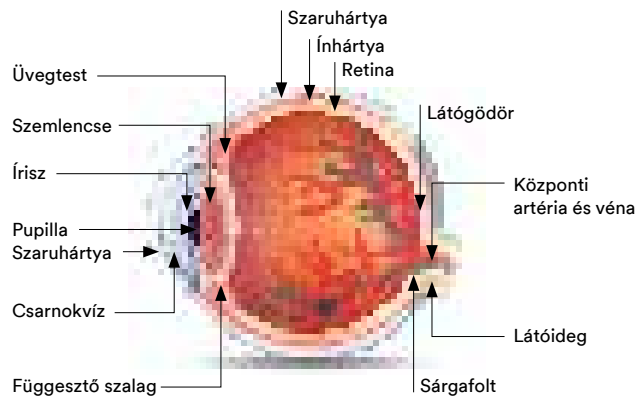

Néhány példa, a szemre leselkedő veszélyek közül:

- **Mechanikai veszélyek:** por, ütés, szilárd részecskék
- **Hővel kapcsolatos veszélyek:** forró folyadék, olvadt fém, láng
- **Kémiai és biológiai veszélyek:** felfreccsenő sav, oldószer, lúg, fertőzött vér
- **Sugárzási veszélyek:** ultraibolya, infravörös, látható tartomány (fény), lézer
- **Villamos veszélyek:** közvetlen áramütés, rövidzárlat okozta villamos ív

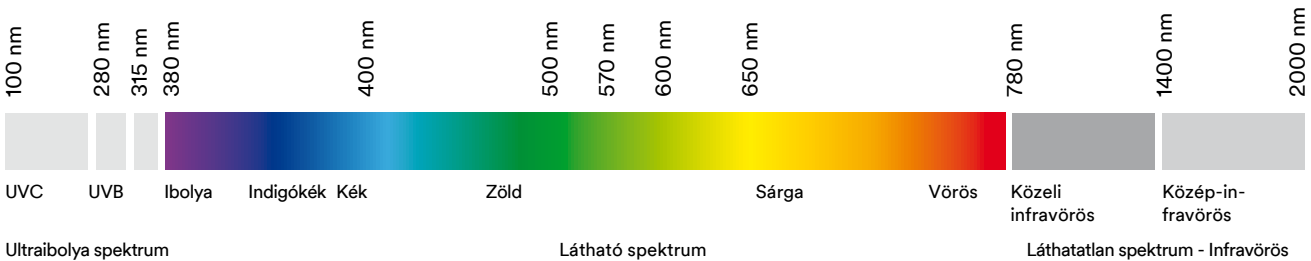

	UVC 100–280	UVB 280–315	UVA 315–380	Kék fény 380–480	Látható tartomány 380–780	Közeli IR 780–1400	Közép IR 1400–2000
Szaruhártya	Kötőhártyagyulladás Részleges vakság	Kötőhártyagyulladás Részleges vakság	Kötőhártyagyulladás Részleges vakság				
Szemlencsék		Szürkehályog Korai öregedés	Szürkehályog Korai öregedés			Szürkehályog	Szürkehályog Részleges vakság
Retina				Részleges vakság Photoretinitis	Látási problémák	Farkasvakság	

Kiválasztási segédlet szemüveglencsékhez:

Lencse szín/típus	A korlátozott/ kiszűrt fény színe	Lencse jellemzők/ funkciók	Látható fény átengedés százalékban megadva	Ajánlott alkalmazás/ Munkakörnyezet
Víztisza	Nincs	Maximális fény mennyiség kerül a szemekbe és jó minőségű, éles látást biztosít	85%+	Általános mindennapi használatra
Szürke, Bronz	Mind	Korlátozza a fény csillogását és a fényvisszaverést	10-25%	Kültéri használatra, a napszemüvegekkel megegyezően
Tükrös, Színezett tükrös	Mind	Korlátozza a fény csillogását és a fényvisszaverést	10-25%	Kültéri használatra, a napszemüvegekkel megegyezően
Beltéri/ Kültéri	Mind	Korlátozza a fény csillogását és a fényvisszaverést a beltéri/ kültéri munkák időtartama alatt	50%	Az olyan tevékenységek, melyek gyakori mozgást igényelnek a kültéri környezetekbe. Rakodási rámpák, emelők használata, építés és hasonló munkák.
Borostyánsárga	Ibolya és kék	Megnöveli a kontrasztot, korlátozza a kék fény miatti homályosodást, tökéletes UV védelemmel	85-92%	Megfelelő az ellenőrzési munkákhoz és a ködös és felhős napokra.

Kiegészítő információk

**Aszférikus lencsék**

A legtöbb lencse állandó görbületű, azaz szabálytalan (gömbmetszet). Az emberi arc szabálytalan görbületű, ezért kedvezőbb az aszférikus görbület szabályozása.

**Folyadékfröccsenés**

A szellőzés és a takarófelület védelmet nyújt az eszköz viselőjének a veszélyes folyadékok véletlen felfreccsenése vagy rácsapódása ellen.

**Por**

A gondosan kialakított szellőzés megakadályozza a nagyobb porszemcsék behatolását, védelmet nyújtva a használatnak.

Bevonatok

A 3M által nyújtott előnyök közé tartozik a prémium bevonatú technológia, mint a Scotchgard™ vagy a DX bevonatok. A termékválaszték részeként számos lehetőség közül lehet választani:

**RAS bevonat**

Ötször karcállóbb az AS bevonattal összehasonlítva. Erősen ellenáll a vegyi anyagoknak.

**DX bevonat**

A világszínvonalú bevonat kivételes védelmet nyújt a párasodás és a karcolás, a kémiai és statikai hatások ellen.

**Karcálló bevonat (AS)**

A többrétegű bevonat kiváló védelmet nyújt a karcok ellen, így megnöveli a tartósságot.

**Páramentes bevonat (AF)**

A bevonat megóvja a lencsét a párasodástól, tisztább látást biztosít.

**Scotchgard**

Prémium páramentes bevonat, a vírzecskéket vékony, áttetsző réteggel simítja, így lehetővé teszi, hogy a fény áthaladjon rajta

Különböző típusú lencsék

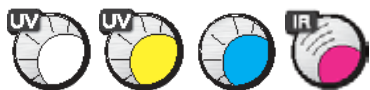



3M™ Prémium védőszemüvegek

3M™ SecureFit™ 600-as védőszemüveg

ÚJ

3M™ SecureFit™ 600-as védőszemüveg különböző típusokban kapható. Választható különböző lencsebevonattal, beleértve a 3M™ Scotchgard™ páramentes bevonatot, többféle szemüveglencse színnel és olyan jellemzőkkel, mint az eltávolítható habbetét.

- 3M™ egyenletes nyomáseloszlású szártechnológia a kényelmes és biztonságos illeszkedésért
- Különböző színű lencsékkel, akár polarizált típussal is
- Maximális védelmet nyújt
- Biztonságos illeszkedés intenzív mozgás közben is
- Hosszantartó minőségi látás a Scotchgard™ páramentes bevonatnak köszönhetően
- Tartósabb karcálló bevonat (RAS)
- Dupla lencsék többféle színben...



SF601 PC Víztiszta



SF601 PC víztiszta készlet



Habbetét

Termékkód	Leírás	Dizájn	Felület	Szűrő	Mechanikai szilárdság
SF601	SecureFit 601 PC Víztiszta				FT KN
SF602	SecureFit 602 PC Szürke				FT KN
SF603	SecureFit 603 PC Borostyánsárga				FT KN
SF617	SecureFit 617 PC IR 1.7				F
SF630	SecureFit 630 PC IR 3.0				F
SF650	SecureFit 650 PC IR 5.0				F
SF611	SecureFit 611 PC Szürke polarizált				F
SF601 RAS	SecureFit 601 PC RAS víztiszta				FT K
SF 610	SecureFit 610 PC I/O tükrös				FT
SF600 FI	SecureFit 600FI		–	–	–
SF600 Kit	SecureFit 601 PC Víztiszta készlet				FT KN

3M™ Solus™ 1000 védőszemüveg

ÚJ

3M™ Solus™ 1000 kiváló védőszemüveg a Scotchgard™ páramentes bevonatnak köszönhetően. Ezek a különleges szemüveglencsék tartósabbak, mint a hagyományos páramentes bevonatok, növelve a szemüveg teljesítményét a kihívásokkal teli környezetekben. Két különböző keret érhető el, Kék/Fekete vagy Zöld/Fekete.

- Puha orrnyereg
- Puha szárak a megnövelt kényelemért
- Választható gumipánt
- Szellőző, eltávolítható habbetét a szem kitettségeinek csökkentéséért
- Eltávolítható szár
- Egyenként csomagolt, mikroszál tasakban



Solus Kék/Fekete készlet- víztiszta



Habbetét



Gumipánt

AJÁNDÉK

Peltor fekete tasak, mikroszál



Eltávolítható szár

Termékkód	Leírás	Dizájn	Felület	Szűrő	Mechanikai szilárdság
S1101SGAFKT-EU	Solus Kék/Fekete készlet víztiszta				FT
S1101SGAF-EU	Védőszemüveg Kék/Fekete víztiszta				FT
S1102SGAF-EU	Solus Kék/Fekete szürke				FT
S1103SGAF-EU	Solus Kék/Fekete borostyánsárga				FT
S1201SGAFKT-EU	Solus Zöld/Fekete készlet víztiszta				FT
S1201SGAF-EU	Solus Zöld/Fekete víztiszta				FT
S1202SGAF-EU	Solus Zöld/Fekete szürke				FT
S1203SGAF-EU	Solus Zöld/Fekete borostyánsárga				FT
1000G-EU	Solus habbetét		-	-	-
1000S-EU	Solus fejpánt		-	-	-

3M™ Metaliks™ Sport védőszemüveg

A 3M™ Metaliks Sport™ védőszemüvegek polírozott fémkerettel készültek. Decentralizált polikarbonát ikerlencsék, melyek erősen íveltek a kiváló szemtakarásért és optimális látómezőért.

- Kiváló választás a sportoláshoz
- Puha, állítható orrpárnák
- Minden arcformához- és mérethez
- 1-es optikai besorolás a maximális láthatóságért
- Puha tapintású szárvégek a tökéletes illeszkedésért és megnövelt kényelemért
- Alakítható gumiszárak az extra kényelemért és állíthatóságért



Metaliks Sport PC, kék tükrös



Termékkód	Leírás	Dizájn	Felület	Szűrő	Mechanikai szilárdság
71461-00001M	Metaliks Sport PC Víziszta				FT
71461-00002M	Metaliks SPORT PC Borostyánsárga				FT
71461-00003M	Metaliks SPORT, Kék tükrös				FT
71461-00004M	Metaliks SPORT PC Szürke				FT

3M™ LED Light Vision védőszemüveg

A 3M™ Led Light Vision védőszemüveg állítható, ultra fényes, hosszú élettartamú (több, mint 50 óra) LED lámpával van ellátva. A védőszemüveg lehetővé teszi a sötét terek megvilágítását, miközben védelmet nyújt a szemének és szabadon használhatja a kezeit.

- A páramentes polikarbonát lencsék védelmet nyújtanak az UV ellen
- Becsapódás elleni védelem extrém hőmérsékleteken
- Keret puha tapintású szárákkal
- Orrpárnák az extra kényelemért
- 2 × CR2032 lítium elemek könnyen cserélhetőek
- Egyenként csomagolva mikroszálas tasakban
- Gumi oldalas keret az extra kényelemért
- Állítható nagyon fényes LED lámpa hosszú élettartammal (több, mint 50 óra)



AJÁNDÉK

Peltor fekete tasak, mikroszálas

Termékkód	Leírás	Dizájn	Felület	Szűrő	Mechanikai szilárdság
11356-00000M	Led Light Vision, PC, víztiszta				FT

3M™ SecureFit™ 600

A 3M™ SecureFit™ sorozat mindig is prémium szintet képviselt a védőszemüvegek terén, az új 600-as sorozat pedig az eddigi legjobb modellünk lett. A 3M™ SecureFit™ 600-as sorozatú védőszemüvegek a meglévő modellek legjobb tulajdonságaival rendelkeznek és még többet nyújtanak. A maximális kényelemre, illeszkedésre és optikai tisztaság

elérésére tervezték, hogy viselőjét megóvják. Számos lehetőség áll rendelkezésre, hogy minden helyzetben a megfelelő modellt választhassuk - lencse színválaszték, karcálló, vagy 3M™ Scotchgard™ páramentes bevonatú lencse, egyenletes nyomás eloszlású szártechnológia a biztonságért és a kényelemért, habbetét, és még sok más.



Tudjon meg többet!

3M™ 2800-as sorozat

A 3M™ 2800-as sorozatú szemüvegeket a látásjavító szemüvegekkel való együttes viseletre tervezték.

A legfontosabb jellemzője az 1-es optikai osztályba tartozó lencsék, amelyek megfelelnek a hosszú használatra és kiváló védelmet nyújtanak az UV sugárzás ellen. A védőszemüveg széles skálájú alkalmazásokhoz használható, beleértve a hegesztési alkalmazásokat, építést, tervezést, stb.

- Pantoszkópius jellemzők
- Állítható szárhosszúság
- A szár emellett fűzőlyukakat tartalmaz, hogy lehetővé tegyék a könnyű csatlakoztatást pántokhoz
- Látásjavító szemüveg felett hordható
- 2805 verzió hegesztésre tervezve

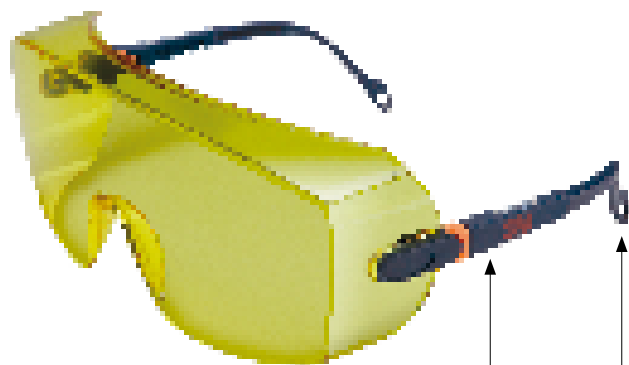

2805 típus hegesztéshez



Termékkód	Leírás	Dizájn	Felület	Szűrő	Mechanikai szilárdság
2800	Látásjavító szemüveg felett hordható védőszemüveg víztiszta				FT
2802	Látásjavító szemüveg felett hordható védőszemüveg Borostyánsárga				FT
2805	Látásjavító szemüveg felett hordható védőszemüveg hegesztési árnyalat, IR 5.0				FT

3M™ Goggle Gear™ 500-as sorozatú védőszemüvegek

3M™ Goggle Gear™ 500 alacsony profil kialakítású védőszemüveg, látásjavító szemüveg betéttel is választhatóak és kiváló védelmet nyújtanak az UV sugárzás ellen. A védőszemüveg Scotchgard™ páramentes bevonata hosszabb ideig áll ellen a párának, mint a hagyományos páramentes bevonatok.

- 1-es optikai osztály a hosszú ideig tartó használatra
- A 3M™Scotchgard™ páramentes bevonat karcállóságot és tartósságot nyújt
- A bevonat többszöri mosás után is megtartja a hatékonyságát
- Hígított fehérítőben való áztatással, vagy alkoholos kendővel tisztítható anélkül, hogy elveszítené a páramentességét
- Állítható fejpánttal
- Opcionálisan látásjavító szemüveg betéttel is választható



Goggle Gear™ 500



Látásjavító szemüveg betét

Termékkód	Leírás	Dizájn	Felület	Szűrő	Mechanikai szilárdság
GG501SGAF-EU	Goggle Gear 500 víztiszta			–	BT 3,4 KN
GG500PI-EU	Goggle látásjavító betét		–	–	FT

Egyedülálló Scotchgard™ páramentes technológiával. Minőségi látás, hosszabb ideig.



3M™ 2890-es védőszemüveg

A modern, keskeny kialakítással rendelkező 3M™ 2890-es védőszemüvegek kombinálják a teljesítményt, kényelmet és stílust, miközben kiváló látóteret biztosítanak a viselőnek.



- 1-es optikai osztály
- Kemény polikarbonát lencsék a nagysebességű részecskék becsapódása ellen
- Indirekt szellőzés csökkenti a védőszemüvegek párasodását (2890/2890A)
- Kiváló védelem a folyadékfreccsenések és nagyméretű porszemcsék ellen
- Széles, könnyen állítható pánt a hosszantartó kényelmes illeszkedésért
- Megnövelt védelem a gáz és finom részecskék ellen (2890S/2890SA)
- Cserelencse lehetőségek

Termékkód	Leírás	Dizájn	Felület	Szűrő	Mechanikai szilárdság
2890	Indirekt szellőzésű zárt szemüveg	PC, víztiszta			BT 3,4,9 KN
2890A	Indirekt szellőzésű zárt szemüveg	Acetát			FT 3,4 N
2890S	Szellőzés nélküli zárt szemüveg	PC, víztiszta			BT 3,4,9 KN
2890SA	Szellőzés nélküli zárt szemüveg	Acetát			FT 3,4,5 N
289A	Acetát cserelencse	Acetát			FT
289	Cserelencse	PC, víztiszta			BT
2895S	Szellőzés nélkül	PC, víztiszta			B 3,4,5, 9, KN



3M™ Komfort védőszemüvegek

3M™ SecureFit™ 400-as sorozatú védőszemüvegek

A 3M™ SecureFit™ 400-as sorozatú védőszemüveg keret nélküli lencsékkel és fix hosszúságú szárakkal van ellátva. Az innovatív dizájn megnövelt kényelmet és biztonságos illeszkedést nyújt. A szárak emellett 3M egyenletes nyomáeloszlású szártechnológiával rendelkeznek, ami segít eloszlatni a nyomást a fülek körül, hogy fenntartsa a kényelmet a különböző munkavállalók számára.

- 1-es optikai osztályú lencsék biztosítják a hosszabb távú magas minőséget, újrahasznosított polikarbonát lencsék, 99,9%-os UVA és UVB védelemmel
- Kiváló védelmet nyújt az UV sugárzás ellen
- Könnyű kialakítás (19 g)
- Egyenletes nyomáeloszlású szártechnológia
- Jobb illeszkedés puha állítható orrpárnákkal
- Párnázott érintkezési pontok a száron a megnövelt kényelemért a fül körül



SecureFit 401 habbetéttel

Termékkód	Leírás	Dizájn	Felület	Szűrő	Mechanikai szilárdság
SF401AF-EU	SecureFit 401 PC Víztisztá				FT
SF403AF-EU	SecureFit 403 PC Borostyán				FT
SF402AF-EU	SecureFit 402 PC Szürke				FT
SF408AS-EU	SecureFit 408 PC Kék tükrös				FT
SF410AS-EU	SecureFit 410 PC I/O tükrös				FT
SF400FI	Habbetét		-	-	-

3M™ 2840-es védőszemüveg

A 3M™ 2840-es sorozatú védőszemüveg állítható szögű és hosszúságú szárakkal rendelkezik. Ez a típus integrált szemöldökkvédőt is tartalmaz a megnövelt védelemért. A termékskála különböző lencseopciókat foglal magába.

- 6 színben kapható lencsékkel
- Állítható szög lehetővé teszi az egyedi beállítást
- Állítható hosszúságú szárak (3 fix pozíció)
- Puha belső párnázat a kényelemért és stabilitásért
- Integrált szemöldökkvédők
- Kompatibilis a légzésvédőkkel/ félálarcokkal

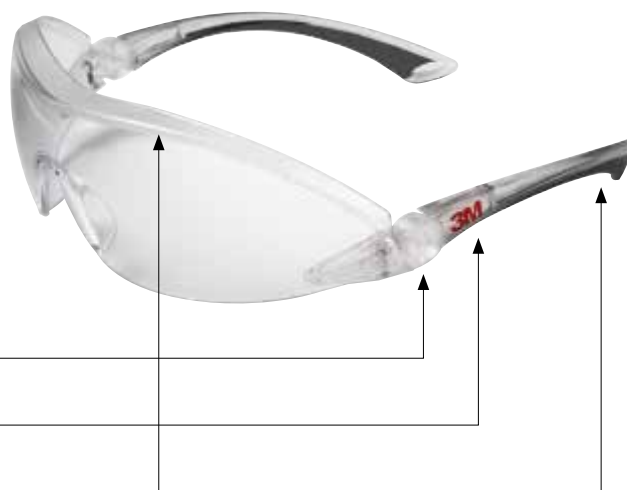

Termékkód	Leírás	Dizájn	Felület	Szűrő	Mechanikai szilárdság
2840	2840 PC, víztiszta				FT
2842	2842 PC, borostyán				FT
2846	2846 PC, narancs				FT
2841	2841 PC, szürke				FT
2844	2844 PC, tükrös, arany I/O				FT
2845	2845 hegesztéshez PC IR 5.0				FT

3M™ Maxim™ sorozatú védőszemüvegek

Rendkívül tartós bevonat

A 3M™ Maxim™ védőszemüvegek aszférikus lencsékkel a 180°os tiszta látásért és a kiváló szemvédelemért.

- Aszférikus lencsék a 180°os tiszta látásért
- DX bevonat
- Szellőzőcsatornák a párasodás csökkentéséért
- Kiváló szemvédelem és jó látómező
- Állítható orrpárnák
- Puha tapintású szemöldökvédő
- Állítható hosszúságú száruk, pantoszkópikus beállításokkal

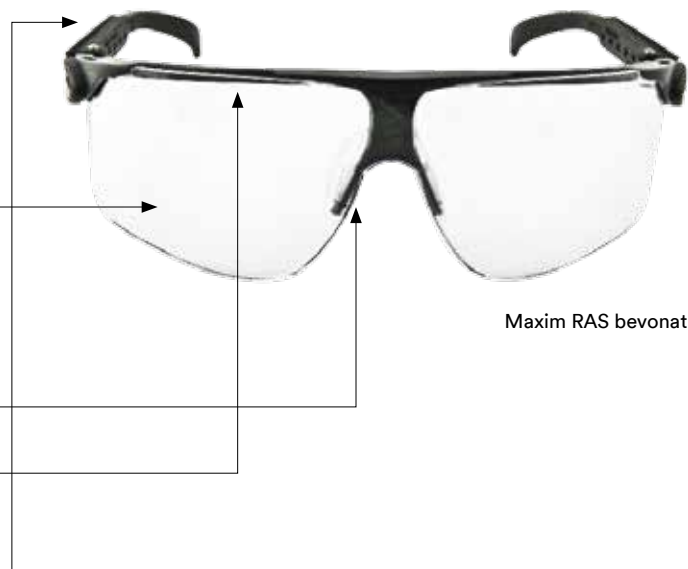

Termékkód	Leírás	Dizájn	Felület	Szűrő	Mechanikai szilárdság
13225-00000M	MAXIM fekete/szürke PC, víztiszta				FT
13226-00000M	MAXIM fekete/szürke PC, bronz				FT
13228-00000M	MAXIM fekete/szürke PC, borostyán				FT
13229-00000M	MAXIM kék/szürke PC, víztiszta				FT
13323-00000M	MAXIM fekete/szürke PC, hegesztéshez, IR 3.0				FT
13324-00000M	MAXIM fekete/szürke PC, hegesztéshez, IR 5.0				FT
11864-00000M	MAXIM fekete/szürke RAS bevonat, PC, víztiszta				FT, K

DX Bevonat

A legkorszerűbb kombináció: karcálló, páramentes, antisztatikus és ellenáll a vegyi anyagoknak. A DX bevonat egész napon át tartó védelmet nyújt.

RAS (Tartós karcálló) bevonat

A RAS szuperkemény bevonata a 3M bevonatokkal kapcsolatos kémiai szakértelmét használja, ami hosszabb ideig tartó, észrevehetően jobb védelmet nyújt. Továbbfejlesztett karcálló lencsebevonat arra lett tervezve, hogy fenntartsa a szemüveg teljesítményét a kemény, koptató, nem ködös környezetekben is. Csökkenti a csere költségeket a szemüveglencsék élettartamának növelésével.

3M™ Maxim Ballistic védőszemüveg

A 3M™ Maxim™ Ballistic védőszemüvegek kifejezetten a védősisakokkal vagy fültokokkal történő együttes alkalmazásra lettek tervezve.

- Szellőzőcsatornák a párasodás minimalizálásáért
- Puha, állítható orrnyereg
- Puha tapintású szemöldökvédő
- Pantoszkópiusan (szög) állítható szemüveg szárak
- Kiváló fedés és jó látómező
- Megfelel a STANAG 2920 ballisztikus teszteknek



Termékkód	Leírás	Dizájn	Felület	Szűrő	Mechanikai szilárdság
13296-00000M	Maxim Ballistic PC, víztiszta				FT
13297-00000M	Maxim Ballistic PC, bronz				FT
13299-00000M	Maxim Ballistic PC, borostyán				FT
11865-00000M	Maxim Ballistic RAS, PC, víztiszta				FT, K

Tiszta látás a tartósság és érték mellett a RAS bevonattal

Tartós karcálló bevonat



SecureFit 600-as sorozat



Maxim Ballistic RAS bevonattal

3M™ Maxim Sport védőszemüveg

A modern stílusú 3M™ Maxim sport védőszemüveg kombinálja a minőségi optikát a kettős polikarbonát lencsével és könnyű kerettel,

- Hihetetlenül könnyű keret
- Kivételes védelem és széles látótér (180°)
- Párnázott szemöldökvéő az extra kényelemért és becsapódás elosztatásért
- Állítható hosszúságú szárak és dőlésszög

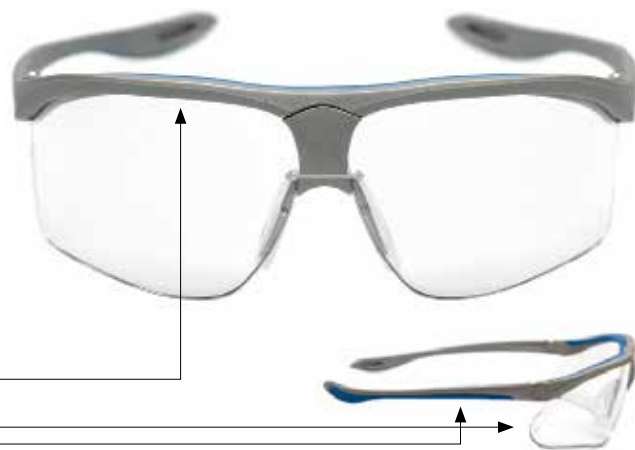

Termékkód	Leírás	Dizájn	Felület	Szűrő	Mechanikai szilárdság
13240-00000M	Maxim Sport- ezüst/kék PC, víztiszta				FT

3M™ Maxim Hybrid zárt védőszemüveg

A 3M™ Maxim™ Hybrid védőszemüveg könnyű, alacsony profil kialakítású zárt védőszemüveg, mely nagyfokú kényelmet biztosít, továbbá véd a folyadékcseppek és a mechanikai veszélyek ellen.

- Kényelem és védelem kis energiájú részecskék becsapódása ellen.
- A nagy teljesítményű szellőzőrendszer megoldja a párasodás miatt kialakult problémákat
- Állítható fejpánt



Termékkód	Leírás	Dizájn	Felület	Szűrő	Mechanikai szilárdság
13330-00000M	Maxim Hybrid PC, víztiszta				FT
1330-00001M	Maxim Hybrid cserelencse, PC, víztiszta		-	-	-

3M™ Tora™ Cord Control rendszer (CCS)

A 3M™ Tora™ zsinórrögzítő rendszer kényelmes megoldást jelent azon munkavállalók számára, akik zajos környezetben dolgoznak. A zsinórrögzítő rendszer biztosan helyén tartja a zsinóros füldugót, segítségével megakadályozható a kis méretű füldugók elvesztése.

- Karcálló és páramentes bevonat a megnövelt tartósságért és jobb látásért
- Rögzítésként használható és a nyak körül viselhető
- Plusz habbetét és füldugók használata lehetséges a nagyobb kényelemért.



Tora füldugókkal



Illeszkedési teszt

Termékkód	Leírás	Dizájn	Felület	Szűrő	Mechanikai szilárdság
71511-00000M	Tora CCS PC, víztiszta				FT
71511-99999	Habbetét		-	-	-
UF-01-000	Ultrafit füldugó		-	-	-

3M™ Scotchgard™ védőszemüvegekkel a különbség egyértelmű.

A páras lencse zavaró lehet, emellett veszélyes is. Azonban a munkavégzés minden körülmények között tiszta látást igényel. Ezt nyújtjuk önnek az új 3M™ Scotchgard™ páramentes bevonattal. A lencse mindkét oldalán a vízcseppek vékony rétegben kisimulnak, így ön tisztán és könnyen átláthat.



3M™ Tora™ védőszemüvegek

A 3M™ Tora™ védőszemüvegek modern megjelenéssel, állítható nyakpánttal rendelkeznek a megnövelt kényelemért és a kényelmes tárolásért.

- 1-es optikai osztály
- Karcálló és páramentes bevonat a megnövelt tartósságért és jobb látásért
- Nagyon könnyű súly: 22 g
- Hajlított lencsék a kiváló perifériás látásért



Tora PC Borostyánsárga



Tora PC Bronz

Termékkód	Leírás	Dizájn	Felület	Szűrő	Mechanikai szilárdság
71501-00001M	Tora PC Víziszta védőszemüveg nyakpánttal				FT
71501-00002M	Tora PC Bronz védőszemüveg nyakpánttal				FT
71501-00003M	Tora PC Borostyánsárga védőszemüveg nyakpánttal				FT

3M™ Fahrenheit védőszemüveg

A Fahrenheit védőszemüveg puha, kristálytisza PVC kerete széles látóteret biztosít, és megbízható védelmet nyújt. A legtöbb látásjavító szemüveghez, légzésvédőhöz és félálarchoz illeszkedik.

- A keret oldalán speciális rész található a látásjavító szemüveg keretének elhelyezésére
- Széles gumipánt (25 mm)
- Forgópántos csatlakozó mechanizmus
- Indirekt szellőzés
- Kompatibilis látásjavító szemüvegekkel és légzésvédő álarcokkal is



Fahrenheit sisakkal



Cserefólia



Fahrenheit habbéléssel a sisakhoz

Termékkód	Leírás	A lencse típusa	Felület	Szűrő	Mechanikai szilárdság
71360-00011M	Fahrenheit PC	PC, víztiszta		–	BT 3,4
71360-00012M	Fahrenheit PC	PC, víztiszta		–	BT 3,4
71360-00015M	Fahrenheit zárt védőszemüveg, szellőzés nélkül	Acetát		–	F 3,4,9
71360-00014M	Fahrenheit zárt védőszemüveg, szivacsbetéttel	PC, víztiszta		–	BT 3,4
71360-00017M	Fahrenheit zárt védőszemüveg sisakhoz	Acetát		–	F 3,4,9
71360-00013M	Fahrenheit W/T-N-WEAR-indirekt	Acetát		–	F 3,4,9
71360-0006M	Cserefólia	–	–	–	–

Scotchgard™ bevonat

Segíti a munkavállalót a hosszabb ideig tartó tiszta látásban. A Scotchgard páramentes bevonatot olyan kihívást jelentő helyzetekre tervezték, mint meleg és párás körülmények, beltéri és kültéri munkák, fizikailag megterhelő feladatok és klimatizált helyiségek.

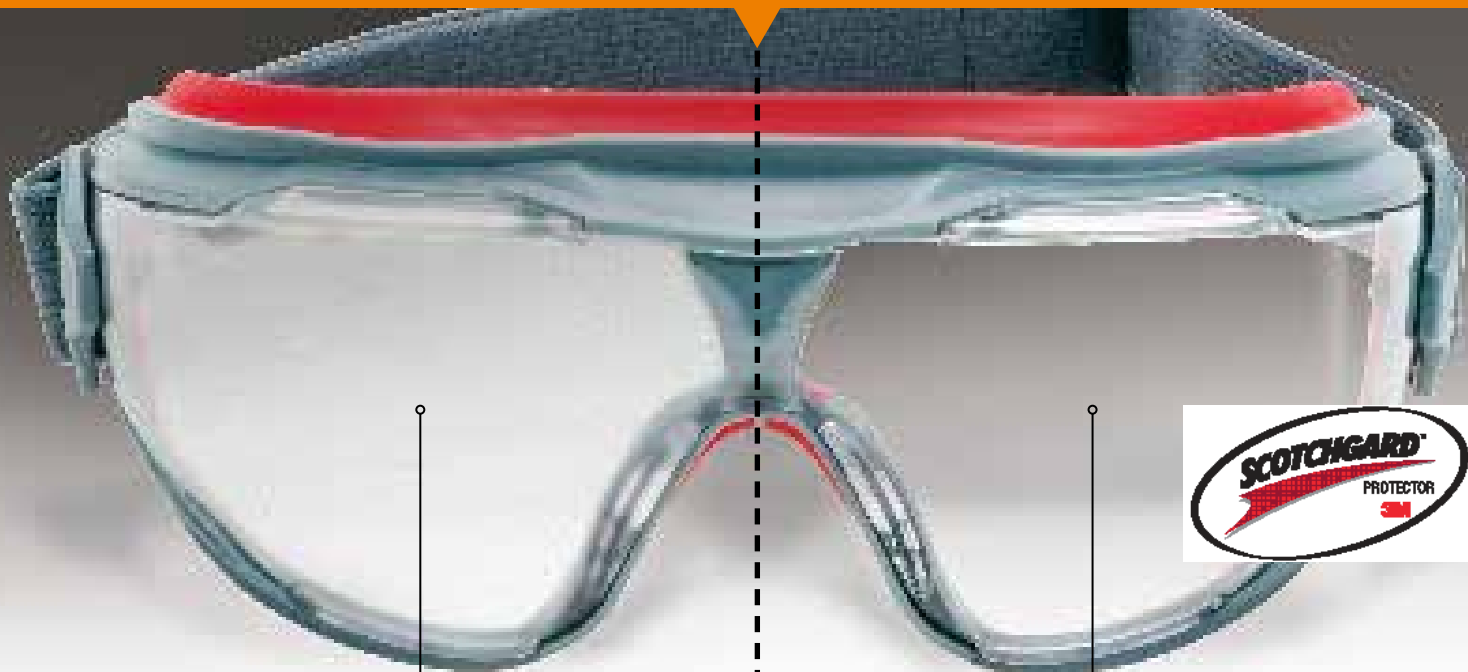

Bevonat nélkül

Ha a mikroszkópikus vízcseppek a lencsékre kerülnek, cseppet formáznak és párákat alkotnak, zavarva ezzel a látást.



Scotchgard™ bevonat

A Scotchgard™ páramentes bevonat csökkenti a vízcseppek letapadási szögét azáltal, hogy elsimítja őket egy vékony rétegben, amely átterszi a fényt.

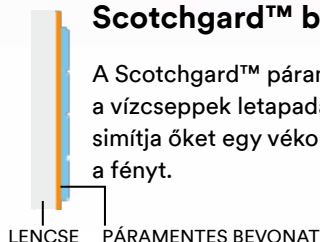

3M™ termékcsalád Scotchgard™ bevonattal





3M™ Classic védőszemüvegek

3M™ SecureFit™ 200-as védőszemüvegek

3M™ SecureFit™ 200-as védőszemüvegek keret nélküli lencsékkel és fix hosszúságú szárral rendelkeznek. A szárok 3M™ egyenletes nyomáseloszlású technológiával készültek.

- Önmagától illeszkedik a különböző fejméretekhez
- 3M™ egyenletes nyomáseloszlású szártechnológiával
- Beépített oldalvédők a megnövelt védelemért
- Könnyű súlyú kialakítás (18 g)



Termékkód	Leírás	Dizájn	Felület	Szűrő	Mechanikai szilárdság
SF201AF-EU	SecureFit 201 PC, víztiszta				FT
SF203AF-EU	SecureFit 203 PC, borostyánsárga				FT
SF202AF-EU	SecureFit 202 PC, szürke				FT

Egyenletes nyomáseloszlású szártechnológia

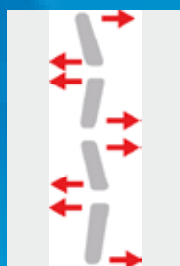

A legújabb 3M egyenletes nyomáseloszlású szártechnológia miatt az új 3M SecureFit védőszemüveg kényelmes használatot biztosít és rendkívül jól illeszkedik a hallásvédőkkel.

Tudjon meg többet!

3M™ 2820-as sorozatú védőszemüvegek

A 3M™ 2820-as sorozatú védőszemüvegek maximális védelmet és stílusos modern kialakítást nyújtanak. A lencsék bevonata kiváló karcállóságot és páramentes teljesítményt biztosít.

- Egyszerű, stílusos dizájn
- Kiváló védelem UV sugárzás ellen
- Puha, rugalmas szárok a viselői kényelemért
- Erős polikarbonát lencsék
- 1-es optikai osztály
- Oldalsó védelem
- Széles körűen használható, beleértve az építőipari munkákat, tervezést, általános felhasználást és ellenőrzési munkákat
- A 2820-as termékek a kis energiájú, nagy sebességű részecskék elleni védelemre lettek tervezve és extrém hőmérsékleti körülmények között



2820 PC Víziszta

Termékkód	Leírás	Dizájn	Felület	Szűrő	Mechanikai szilárdság
2820	2820 PC, víztiszta				FT
2821	2821 PC, szürke				FT
2822	2822 PC, borostyán				FT

3M™ Virtua AP védőszemüvegek

A 3M™ Virtua AP™ védőszemüvegek uniszex tervezésűek, hogy mind a női és férfi viselők számára megfeleljenek. Az új dizájn kiváló takarást és látóteret biztosít.

- Uniszex dizájn
- Kényelmes, ütésálló, könnyű keret (26 g)
- Erős polikarbonát lensék 99,9%-os UV-védelemmel
- Beépített oldalvédelem
- Szemöldökvédő

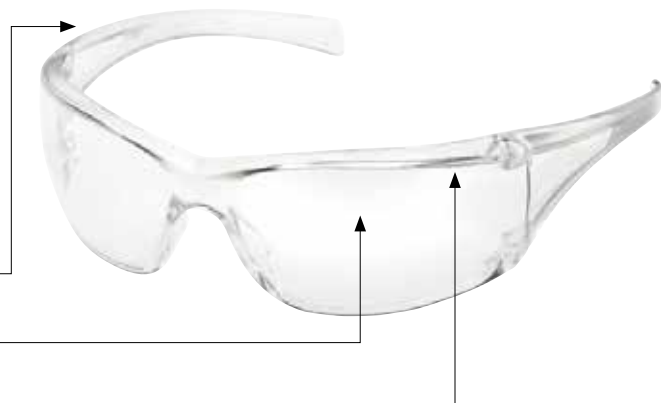

Termékkód	Leírás	Dizájn	Felület	Szűrő	Mechanikai szilárdság
71512-00000M	Virtua AP PC, víztiszta				FT
71512-00001M	Virtua AP PC, szürke				FT

3M™ Visitor védőszemüveg

A könnyű súlyú Visitor védőszemüveg a polikarbonát lensével és öntött oldal- és szemöldökvédővel kiváló védelmet biztosít az UV sugárzás ellen.

- Látásjavító szemüveg felett viselhető
- Beépített oldalvédők a maximális védelemért
- 1-es optikai osztály
- Teljes tömeg: 39 g

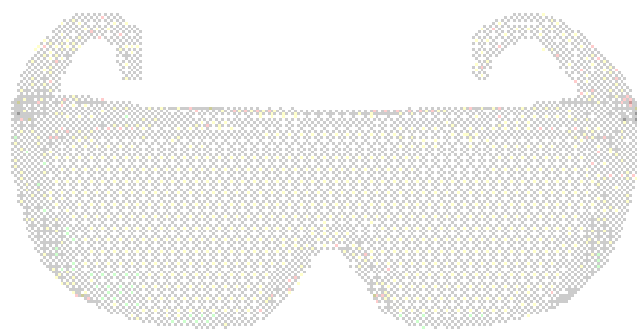

Termékkód	Leírás	Dizájn	Felület	Szűrő	Mechanikai szilárdság
71448-00001M	Visitor PC, víztiszta	–	–		F

Tartozékok 3M™ védőszemüvegekhez

Tisztításhoz

26-6710-00M

Fekete kendő nagy sűrűségű poliészter/poliamid mikroszállal a lencsék tisztítására. 40°-os forró vízben mosható. Méret: 17,5 X 17,5 cm.



26-2000-00M

Törölkendő adagoló 500 kendővel. A kendők gyorsan száradó tisztítófolyadékot tartalmaznak, a párasodás és elektrosztatikus töltődés ellen.



Nyakpántok

A nyakpántok lehetővé teszik a szemüvegek nyakon történő viselését, a nagyobb kényelemért és gyorsabb felvételért.

90931-00000

Nejlon nyakpánt állítható szorítóval.



272

Prémium nyakpánt biztonsági kapoccsal.



90943-00000

6 részes univerzális nyakpántokból álló csomag.



Tokok

12-0500-00M

Övre szerelhető szemüvegtok.



26-6780-00M

Peltor fekete tasak, mikroszálas.



12-0600-00M

Övre szerelhető puha szemüvegtok csattal.



275

Tok pánttal a zárt védőszemüvegekhez.



Tartozékok

71511-9999

Habbetét TORA CCS védőszemüveghez



SF400FI/SF200FI

SecureFit 400 habbetét



26-4000-00M

Lámpák - univerzális lámpák a védőszemüvegekhez



SecureFit 600 habbetét



1000G-EU

Solus habbetét



3M™ szemüveg illeszkedési rendszer

A méretről és állítható jellemzőkről készült kiértékelés nem mindig ad megbízható eredményt a szemüveg illeszkedésére és biztonságára vonatkozóan.

Az innovatív 3M™ szemüveg illeszkedési rendszer egyszerű 6 lépésből álló módszert alkalmaz, így lehetővé teszi az illeszkedés méréssel történő

értékelését. A „takarás és hézagok” vizsgálatára szolgáló sablon segítségével a szemüveg illeszkedésének 4 fontos eleme határozható meg:

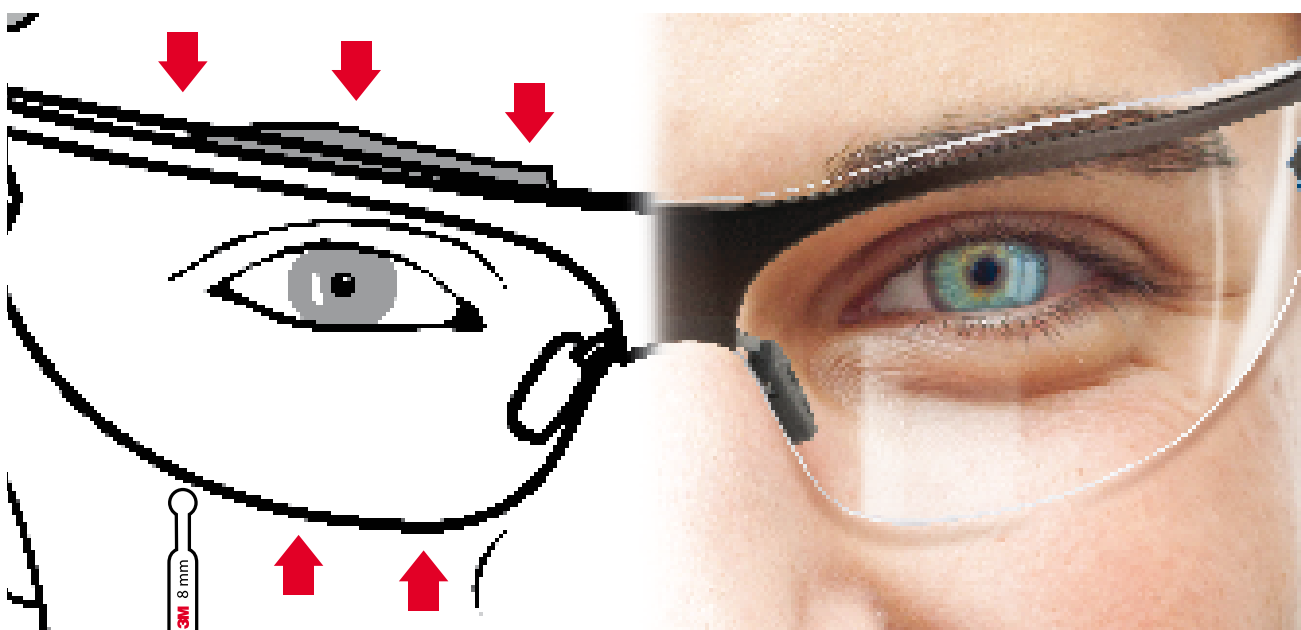

Látás

Győződjünk meg arról, hogy a viselő minden irányába jól lát, mindenféle látóteret korlátozó akadály nélkül, amely zavarná a munkavégzéshez szükséges látást.

Takarás

A „takarás és hézagok” vizsgálatára szolgáló sablonnal megmérhető, hogy a szemüveg mennyire takarja a szemkörnyéki légzőszöveteket.



Hézagok

A „takarás és hézagok” sablon segít azonosítani a túl nagy hézagokat a szemüveg és az arc között. A nagy hézagok szabad utat adhatnak a repülő törmelékeknek.

Biztonság

Annak felmérése, hogy a szemüveg a viselő fején marad-e, és nem esik le a fej mozgatása során.

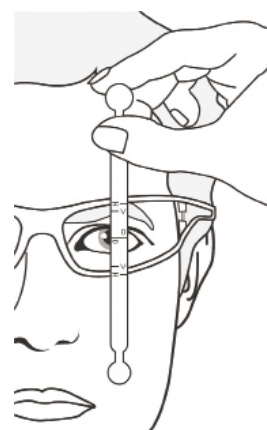

A teljes, 6 lépéses módszer egyedülálló a 3M-nél, és az Ön számára is elérhető.

Vegye fel a kapcsolatot a 3M értékesítőjével a további információkért!

Termékinformációs táblázat

Termékkód	Leírás	Lencsetípus	Mechanikai szilárdság	Felület	Szűrő
SF601	SecureFit 601 PC Víztiszta	PC, Víztiszta	FT KN	Scotchgard	UV-szűrő
SF602	SecureFit 602 PC Szürke	PC, Szürke	FT KN	Scotchgard	Napfényvédő
SF603	SecureFit 603 Borostyánsárga	PC, Borostyán	FT KN	Scotchgard	UV, Kék
SF617	SecureFit 617 PC IR 1.7	PC, IR 1.7	F	AS	Hegesztés (UV-IR)
SF630	SecureFit 630 PC IR 3.0	PC, IR 3.0	F	AS	Hegesztés (UV-IR)
SF650	SecureFit 650 PC IR 5.0	PC, IR 5.0	F	AS	Hegesztés (UV-IR)
SF611	SecureFit 611 PC Szürke polarizált	PC, Szürke polarizált	FT	AS	Napfényvédő
SF601RAS	SecureFit 601 PC Víztiszta RAS	PC, Víztiszta	FT K	RAS	UV-szűrő
SF610	SecureFit 610 PC I/O Tükrös	PC, I/O tükrös	FT	AS	Napfényvédő
S1101SGAFKT-EU	Solus 1000 Kék/Fekete készlet víztiszta	PC, Víztiszta	FT	Scotchgard	UV-szűrő
S1101SGAF-EU	Solus 1000 Kék/Fekete PC víztiszta	PC, Víztiszta	FT	Scotchgard	UV-szűrő
S1102SGAF-EU	Solus 1000 Kék/Fekete PC szürke	PC, Szürke	FT	Scotchgard	Napfényvédő
S1103SGAF-EU	Solus 1000 Kék/Fekete PC Borostyánsárga	PC, Borostyán	FT	Scotchgard	Napfényvédő, kék
S1201SGAFKT-EU	Solus 1000 Zöld/Fekete készlet víztiszta	PC, Víztiszta	FT	Scotchgard	UV-szűrő
S1201SGAF-EU	Solus 1000 Zöld/Fekete PC víztiszta	PC, Víztiszta	FT	Scotchgard	UV-szűrő
S1102SGAF-EU	Solus 1000 Zöld/Fekete PC szürke	PC, Szürke	FT	Scotchgard	Napfényvédő
S1103SGAF-EU	Solus 1000 Zöld/Fekete PC Borostyánsárga	PC, Borostyán	FT	Scotchgard	Napfényvédő, kék
71461-00001M	Metaliks Sport PC víztiszta AS-AF	PC, Víztiszta	FT	AS-AF	UV-szűrő
71461-00002M	Metaliks Sport PC, borostyán AS-AF	PC, Borostyán	FT	AS-AF	UV, Kék
71461-00003M	Metaliks Sport PC, kék tükrös AS-AF	PC, Kék tükrös	FT	Tükrös	Napfényvédő
71461-00004M	Metaliks Sport PC, szürke AS-AF	PC, Szürke	FT	AF-AF	Napfényvédő
11356-00000M	LED Light Vision PC víztiszta AS-AF	PC, Víztiszta	FT	AS-AF	UV-szűrő
2800	Védőszemüveg látószemüvegekkel való használatra AS PC, víztiszta	PC, Víztiszta	FT	AS	UV-szűrő
2802	Védőszemüveg látószemüvegekkel való használatra AS PC, borostyánsárga	PC, Borostyán	FT	AS	UV, Kék
2805	Védőszemüveg látószemüvegekkel való használatra AS PC, IR 5.0	PC, IR 5.0	FT	AS	Hegesztés (UV-IR)
GG501SGAF-EU	Goggle Gear 500 PC, víztiszta	PC, Víztiszta	BT	Scotchgard	UV-szűrő
2890	2890 indirekt szellőzésű zárt szemüveg	PC, Víztiszta	BT 3 4 9	AS-AF	UV-szűrő
2890A	2890A indirekt szellőzésű zárt szemüveg	Acetát, Víztiszta	FT 3 4	AF	-
2890S	2890S zárt szemüveg	PC, Víztiszta	BT 3 4 5 9	AS-AF	UV-szűrő
2890SA	2890SA zárt szemüveg	Acetát, Víztiszta	FT 3 4 5	AF	-
SF401AF-EU	SecureFit 401 AS-AF PC, víztiszta	PC, Víztiszta	FT	AS-AF	UV-szűrő
SF403AF-EU	Secure Fir 403 AS-AF PC, borostyánsárga	PC, Borostyán	FT	AS-AF	Napfényvédő, kék
SF402AF-EU	SecureFit 402 AS-AF PC, szürke	PC, Szürke	FT	AS-AF	Napfényvédő
SF408AS-EU	SecureFit 408 AS PC, kék tükrös	PC, Kék tükrös	FT	AS	Napfényvédő
SF410AS-EU	SecureFit 410 AS PC, I/O tükrös	PC, I/O tükrös	FT	AS	Napfényvédő
2840	2840 védőszemüveg PC víztiszta AS-AF	PC, Víztiszta	FT	AS-AF	UV-szűrő
2841	2841 védőszemüveg PC szürke AS-AF	PC, Szürke	FT	AS-AF	Napfényvédő
2842	2842 védőszemüveg PC borostyánsárga AS-AF	PC, Borostyán	FT	AS-AF	UV, Kék
2844	2844 védőszemüveg PC I/O tükrös AS	PC, I/O tükrös	FT	Tükrös	Napfényvédő
2845	2845 védőszemüveg PC AS-AF IR 5.0	PC, IR 5.0	FT	AS-AF	Hegesztés (UV-IR)
2846	2846 védőszemüveg PC AS-AF narancssárga	PC, Narancs	FT	AS-AF	UV, Kék

Fényáteresztés	Szemüveglencse jelölése	Különleges használat	Mechanikai munkák	Kültéri munkavégzés	Vezetés	Vegyipari felhasználás	Fém-munkálás	Felület-vizsgálat	Hegesztés
90%	2C-1.2 3M 1 FT K N		x	x			x		
13%	5-3.1 3M 1 FT K N		x	x	x				
87%	2C-1.2 3M 1 FT K N		x	x				x	
52%	2C-1.2 3M 1 FT K								x
11%	5-3.1 3M 1 FT								x
2%	5-1.7 3M 1 FT								x
14%	1.7 3M 1 F			x	x				
90%	3 3M 1 F	x	x	x			x		
48%	5 3M 1 F			x					
88%	2C-1.2 3M 1 FT K N CE		x	x			x		
88%	2C-1.2 3M 1 FT K N CE		x	x			x		
13%	5C-3.1 3M 1 FT K N CE		x	x	x				
85%	2C-1.2 3M 1 FT K N CE		x	x				x	
88%	2C-1.2 3M 1 FT K N CE		x	x			x		
88%	2C-1.2 3M 1 FT K N CE		x	x			x		
13%	5C-3.1 3M 1 FT K N CE		x	x	x				
85%	2C-1.2 3M 1 FT K N CE		x	x				x	
91%	2C-1.2 3M 1 FT		x	x					
87%	2C-1.2 3M 1 FT		x	x				x	
13%	5-3.1 3M 1 FT			x	x				
16%	5-3.1 3M 1 FT			x	x				
92%	2C-1.2 3M 1 FT		x	x	x				
91%	2C-1.2 3M 1 FT		x				x		
94%	2-1.2 3M 1 FT		x	x				x	
Kevesebb, mint 1%	4-5 3M 1 FT		x						x
89%	2C-1.2 3M 1 BT K N		x	x					
86%	2C-1.2 3M 1 BT K N		x						
89%	2C-1.2 3M 1 FT N					x			
86%	2C-1.2 3M 1 BT K N		x						
89%	2C-1.2 3M 1 FT N					x			
90%	2C-1.2 3M 1 FT		x	x			x		
87%	5-3.1 3M 1 FT		x	x				x	
13%	2C-1.2 3M 1 FT		x	x					
12%	5-3.1 3M 1 FT			x					
50%	5-1.7 3M 1 FT			x					
88%	2C-1.2 3M 1 FT		x	x					
19%	5-2.5 3M 1 FT			x	x				
93%	2-1.2 3M 1 FT		x	x				x	
53%	5-1.7 3M 1 FT			x	x				
2%	5 3M 1 FT								x
45%	2-1.7 3M 1 FT		x	x				x	

Termékinformációs táblázat

Termékkód	Leírás	Lencsetípus	Mechanikai szilárdság	Felület	Szűrő
13225-00000M	Maxim Fekete/Szürke PC víztiszta	PC, Víztiszta	FT	DX	UV-szűrő
13226-00000M	Maxim Fekete/Szürke PC Bronz	PC, Bronz	Ft	DX	Napfényszűrő, kék
13228-00000M	Maxim Fekete/Szürke PC Borostyánsárga	PC, Borostyán	FT	DX	UV, Kék
13229-00000M	Maxim Kék/Szürke PC víztiszta	PC, Víztiszta	FT	DX	UV-szűrő
13323-00000M	Maxim Fekete/Szürke PC IR 3.0	PC, IR 3.0	FT	DX	Hegesztés (UV-IR)
13324-00000M	Maxim Fekete/Szürke PC IR 5.0	PC, IR 5.0	FT	DX	Hegesztés (UV-IR)
11864-00000M	3M Maxim RAS PC Víztiszta	PC, Víztiszta	FT K	RAS	UV-szűrő
13296-00000M	Maxim Ballistic PC Víztiszta DX	PC, Víztiszta	FT	DX	UV-szűrő
13297-00000M	Maxim Ballistic PC Bronz DX	PC, Bronz	FT	DX	Napfényszűrő, kék
13299-00000M	Maxim Ballistic PC Borostyánsárga DX	PC, Borostyán	FT	DX	UV, Kék
11865-00000M	3M Maxim Ballistic RAS PC Víztiszta	PC, Víztiszta	FT K	RAS	UV-szűrő
13240-00000M	Maxim Sport PC Víztiszta	PC, Víztiszta	FT	DX	UV-szűrő
13330-00000M	Maxim Hybrid PC Víztiszta DX	PC, Víztiszta	FT	DX	-
13330-10000M	Pótlencse Maxim Hybridhez PC	PC, Víztiszta	FT	DX	-
71511-00000M	3M Tora CCS PC Víztiszta	PC, Víztiszta	FT	AS-AF	UV-szűrő
71501-00001M	Tora PC Víztiszta AS-AF védőszemüveg nyakpánttal	PC, Víztiszta	FT	AS-AF	UV-szűrő
71501-00002M	Tora PC Bronz AS-AF védőszemüveg nyakpánttal	PC, Bronz	FT	AS-AF	Napfényszűrő, kék
71501-000003M	Tora PC Borostyánsárga AS-AF védőszemüveg nyakpánttal	PC, Borostyán	FT	AS-AF	UV, Kék
71360-00011M	Fahrenheit védőszemüveg PC AS-AF	PC, Víztiszta	BT 3 4	AS-AF	UV-szűrő
71360-00012M	Fahrenheit védőszemüveg PC AS	PC, Víztiszta	BT 3 4	AS	UV-szűrő
71360-00015M	Fahrenheit védőszemüveg PC AS-AF	Acetát	F 3 4 9	AS-AF	UV-szűrő
71360-00014M	Fahrenheit védőszemüveg PC AS-AF lencsékkel és habbal a sisakhoz való csatlakozáshoz	PC, Víztiszta	BT 3 4	AS-AF	UV-szűrő
71360-00017M	Fahrenheit védőszemüveg PC AS-AF lencsékkel és habbetéttel a sisakhoz való csatlakozáshoz	Acetát	F 3 4 9	AS-AF	UV-szűrő
71360-00013M	Fahrenheit védőszemüveg W/T N-wear PC AS-AF	Acetát	F 3 4 9	AS-AF	UV-szűrő
SF201AF-EU	SecureFit 201, PC víztiszta	PC, Víztiszta	FT	AS-AF	UV-szűrő
SF203AF-EU	SecureFit 203, PC borostyánsárga	PC, Borostyán	FT	AS-AF	UV, Kék
SF202AF-EU	SecureFit 202, PC szürke	PC, Szürke	FT	AS-AF	Napfényszűrő
2820	2820 védőszemüveg PC víztiszta AS-AF lencsékkel	PC, Víztiszta	FT	AS-AF	UV-szűrő
2821	2821 védőszemüveg PC szürke AS-AF lencsékkel	PC, Szürke	FT	AS-AF	Napfényszűrő
2822	2822 védőszemüveg PC borostyánsárga AS-AF lencsékkel	PC, Borostyán	FT	AS-AF	UV, Kék
71512-00000M	Virtua AP PC víztiszta AS	PC, Víztiszta	FT	AS	UV-szűrő
71512-00001M	Virtua AP PC szürke AS	PC, Szürke	FT	AS	UV-szűrő
71448-00001	Visitor védőszemüveg PC víztiszta	PC, Víztiszta	F	-	UV-szűrő

Fényáteresztés	Szemüveglencse jelölése	Különleges használat	Mechanikai munkák	Kültéri munkavégzés	Vezetés	Vegyipari felhasználás	Fém-munkálás	Felületvizsgálat	Hegesztés
92%	2C-1.2 3M 1 FT		x	x					
16%	5-3.1 3M 1 FT			x	x				
94%	5-1.7 3M 1 FT		x	x				x	
92%	2C-1.2 3M 1 FT		x	x			x		
15%	3 3M 1 FT								x
2%	5 3M 1 FT								x
92%	2C-1.2 3M 1 FT K	x	x	x			x		
92%	2C-1.2 3M 1 FT		x	x			x		
16%	5-3.1 3M 1 FT		x	x	x				
94%	2C-1.2 3M 1 FT		x	x				x	
92%	2C-1.2 3M 1 FT K	x	x	x					
92%	2C-1.2 3M 1 FT		x	x			x		
92%	3M 1 FT					x			
92%	3M 1 FT		x			x			
92%	2C-1.2 3M 1 FT		x	x					
92%	2C-1.2 3M 1 FT		x	x					
20%	5-2.5 3M 1 FT			x					
87%	2C-1.2 3M 1 FT		x	x				x	
92%	2C-1.2 3M 1 B		x						
92%	2C-1.2 3M 1 B		x						
92%	2C-1.2 3M 1 B 9		x			x	x		
92%	2C-1.2 3M 1 B		x						
92%	2C-1.2 3M 1 B 9		x			x	x		
92%	2C-1.2 3M 1 B 9		x			x	x		
93%	2C-1.2 3M 1 FT		x	x					
93%	2C-1.2 3M 1 FT		x	x				x	
19%	5-3.1 3M 1 FT		x	x	x				
93%	2C-1.2 3M 1 FT		x	x					
19%	5-2.5 3M 1 FT			x	x				
93%	2-1.2 3M 1 FT		x	x				x	
92%	2C-1.2 3M 1 FT		x	x					
22%	2C-1.2 3M 1 FT		x	x					
92%	3M 1 F		x	x					

Európai szabványok

A védőszemüveg, akár sima, akár látásjavító lencsét tartalmaz, egyéni védőeszköznek számít (2. kategória, büntetőjogi felelősség). Ezért tanúsítvánnyal rendelkező európai laboratóriumnak (pl. INSPEC, INRS) be kell vizsgálnia és jóvá kell hagynia. Ez a vizsgálat teszi lehetővé az eszköz teljesítményének feltüntetését az EN166 szabvány által meghatározott szempontok alapján. Az elért teljesítményt jelölő szimbólumok a kereten és a lencsén vannak feltüntetve.

EN 166: Általános követelmények (védőszemüvegek, látómezők és látásjavító szemüvegek)

EN 169: Hegesztőszűrők.
EN 170: Ultraibolya-szűrők
EN 171: Infravörös szűrők.
EN 172: Napfényszűrők ipari használatra

EN 1731: Hálós szem- és arcvédők

Lencsejelölés magyarázata

Fényfokozatszám (sötétség)

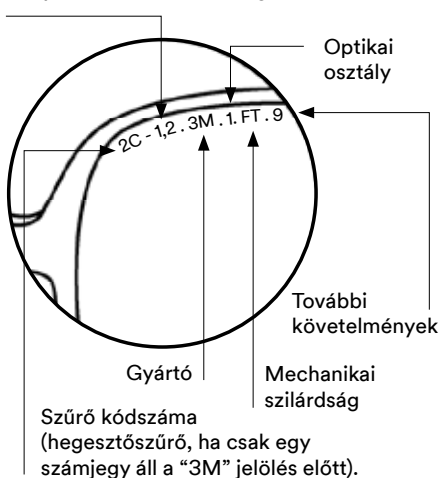

Szemüveglencsék szűrő kódszáma (védelem)

- 2, 2C vagy 3 = UV
- 4 = infravörös
- 5 vagy 6 = napfényszűrő
- 1.7 - 7 = hegesztőszűrő, ha nincs külön kódszám jelölés

Fényfokozatszám (sötétség)

- 1.2 = víztiszta vagy sárga
- 1.7 = narancs, minimizer vagy I/O
- 2.5 = bronz vagy szürke
- 3.1 = sötétszürke, sötétbronz vagy tükrös

Gyártó: 3M

1-es optikai osztály: állandó használat

Mechanikai szilárdság

- Megnövelt ellenálló képesség (12 m/s) S
- Kis energiájú becsapódás (45 m/s) F(T)
- Közepes energiájú becsapódás (120 m/s) B(T)
- Nagy energiájú becsapódás (190 m/s) A(T)
- T= Véd a behatások ellen extrém hőmérsékleten is (-5°C / +55°C).

További követelmények

- Rövidzárlat okozta villamos ív 8
- Fémolvadék felfreccsenése 9
- Finom részecskék okozta felületi sérülés K
- Párasodás elleni védelem N

Keretjelölés magyarázata

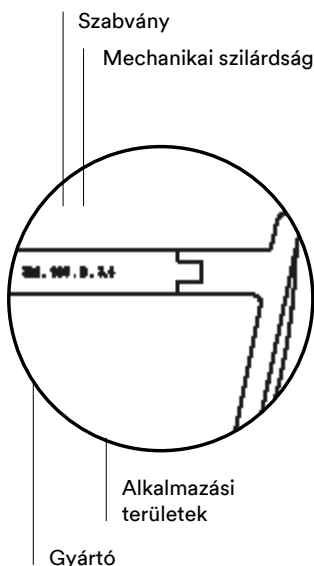

3M gyártó-megjelölés

166 Szabvány száma

XXX Alkalmazási területek

- 3 = folyadékok (cseppek = zárt védőszemüvegek, freccsenések = arcvédők)
- 4 = nagy porszemcsék (5 µm felett) - zárt védőszemüvegek
- 5 = gáz és kis méretű részecskék (5 µm alatt) - zárt védőszemüvegek
- 8 = rövidzárlat okozta villamos ív - arcvédő
- 9 = fémolvadék és forró szilárd anyagok - zárt védőszemüvegek és arcvédők

X - a mechanikai szilárdság szimbóluma

- S = Megnövelt ellenálló képesség (CR39 – keményített üveg)
- F(T) = 45 m/s becsapódás (polikarbonát - acetát)
- B(T) = 120 m/s becsapódás (polikarbonát - acetát)
- A(T) = 190 m/s becsapódás (polikarbonát - acetát)
- T = Véd a behatások ellen extrém hőmérsékleten is (-5°C / +55°C)

Kódszám	Szűrő típus
2	UV szűrő
2C vagy 3	UV szűrő jó színfelismeréssel
4	Infravörös szűrők
5	Napfényszűrő
6	Napfényszűrő infravörös elleni védelemmel



Fényfokozat		
1,2		Víztisza vagy borostyánsárga
1,7		I/O vagy Minimizer
2,5		Bronz vagy szürke
3,1		Sötét bronz, sötét szürke, kék vagy piros tükrös



Hegesztőszűrők, ha nincs kódszám jelölés: 1,7 = IR 1.7 3 = IR 3.0 5 = IR 5.0 7 = IR 7.0

Optikai osztály	Optikai erősség	toleranciája	
1.	+ 0.06 dioptria	Állandó használat	Minden lencse az 1. osztályba tartozik.
2.	+ 0.12 dioptria	Alkalmi használat	
3.	+0.25 dioptria	Kivételes használat	

Mechanikai szilárdság	Becsapódás szintje	Maximális sebesség	Lencsék			
A(T)	Nagy energiájú becsapódás	190 m/s	Polikarbonát			x
B(T)	Közepes energiájú becsapódás	120 m/s	Polikarbonát, acetát		x	x
F(T)	Kis energiájú becsapódás	45 m/s	Polikarbonát, acetát	x	x	x
S	Megnövelt ellenálló képesség	12 m/s	CR39, edzett üveg	x	x	x

T: Véd a behatások ellen (F, B vagy A) extrém hőmérsékleten (-5°C /+55°C)

További követelmények				
8	Rövidzárlat okozta villamos ív			x
9	Védelem fémolvadék és forró szilárd anyagok ellen		x	x
K	Védelem finom részecskék okozta felületi sérülés ellen	x	x	x
N	A lencse ellenállása a párasodással szemben	x	x	x
R	Megerősített védelem az infravörös sugárzással szemben (>60%)	x	x	x
H	Kis fejre is alkalmas keret (PD = 54 mm)	x		

Alkalmazási területek (száraz szemüveget nem tartalmaz)			
3	Folyadékcsapp	x	
3	Folyadékfreccsenés		x
4	Nagy méretű porszemcsék (5 µm felett)	x	
5	Gáz és finom porszemcsék (5 µm alatt)	x	
8	Rövidzárlat okozta villamos ív (minimálisan 1,4 mm vastag + UV-szűrő)		x
9	Fémolvadék és forró szilárd anyagok (ki kell állnia a mechanikai szilárdság tesztet)	x	x



3M Hungária Kft.
Munkavédelmi üzletág
Tel.: (1) 270-7713, 270-7777
Fax: (1) 320-0951
www.3m.hu/munkabiztonsag